

## TIGRIP® Verstelltraverse TTS

Tragfähigkeit 1 - 40 t





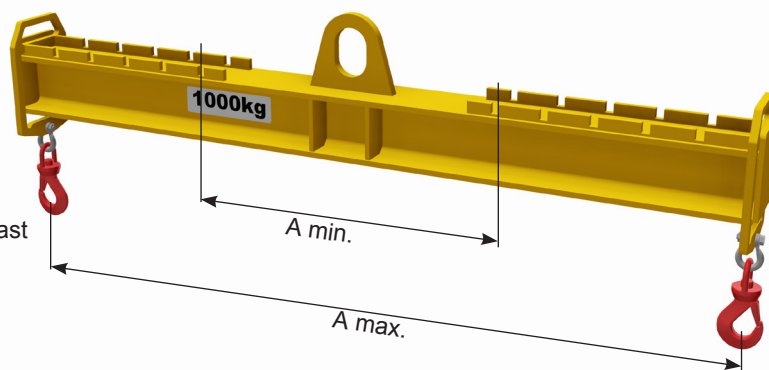

### Verarbeitung und Ausstattung

- Für den Transport von symmetrischen und auch asymmetrischen Lasten
- Aufnahmelasche für Einfachhaken nach DIN 15401
- Verstellung mittels Raster
- Verstellbügel mit Griff und Wirbelhaken (nicht unter Last drehbar)

### Lieferung inkl.

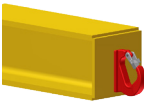
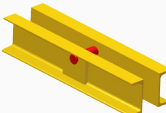
- Betriebsanleitung
- CE-Konformitätserklärung
- Prüfbescheinigung

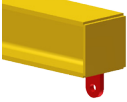

Aufhängevarianten		Lastaufnahmevarianten	
Ösenaufhängung		Wirbelhaken	
Kettenaufhängung		Anschweißhaken stirnseitig (Kuhhorn mit Sicherung)	
Innenliegende Bolzenaufhängung		Anschweißhaken (Kuhörner mit Sicherung)	
Doppel-Ösenaufhängung für Zweikranbetrieb		Aufnahmeösen für fix montierte Anschlagmittel	
Bügelauflaufhängung		Mittelhaken	

Typ	Traglast t	Arbeitslänge A	
		min. mm	max. mm
TTS-H			

Anmerkungen